

the Group Head Cleaner™

BCC201 & BCC202



EN

INSTRUCTION BOOK

FR-CA

MANUEL D'INSTRUCTIONS

ES-MX

MANUAL DE INSTRUCCIONES

Breville®

the Group Head Cleaner™

BCC201 = 6 X 5 g
BCC202 = 12 x 5 g

NOTE

The provided recommendations for standard cleaning products are based on general usage. Individual results may vary depending on specific conditions and personal preferences.

For optimal performance, Breville recommends using its own certified cleaning products.

Backflushing cleans the group head of rancid coffee oils.

This cleaning process may vary depending on machine usage.

For a machine used daily at home, it is recommended to backflush every 2-4 weeks.

REMARQUE

Les recommandations fournies pour les produits de nettoyage standards sont basées sur une utilisation générale. Les résultats peuvent varier en fonction des conditions spécifiques et des préférences personnelles.

Pour des performances optimales, Breville recommande d'utiliser ses propres produits de nettoyage certifiés.

La rétro-vidange nettoie la tête d'infusion des huiles de café rances. Ce processus de nettoyage peut varier selon l'utilisation de la machine. Pour une machine utilisée chaque jour à la maison, il est recommandé d'effectuer une rétro-vidange toutes les 2 à 4 semaines.

NOTA

Las recomendaciones que se proporcionan para productos de limpieza estándar se basan en el uso general. Los resultados individuales podrían variar dependiendo de condiciones específicas y preferencias personales.

Para un rendimiento óptimo, Breville recomienda usar sus propios productos de limpieza certificados.

El retrolavado elimina aceites rancios de café del grupo de cabezales. Este proceso de limpieza podría variar dependiendo del uso de la máquina. Para una máquina que se usa diariamente en casa, se recomienda realizar un retrolavado cada 2 a 4 semanas.

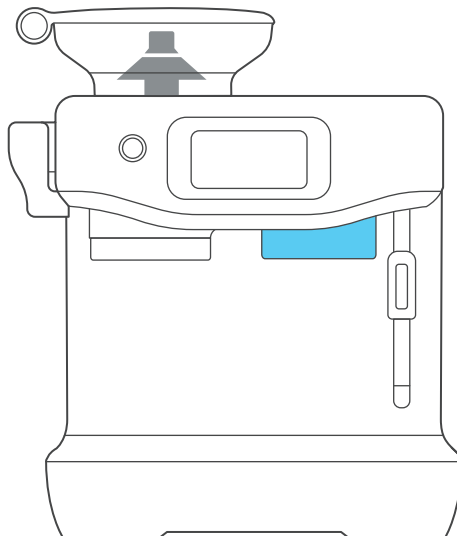

1

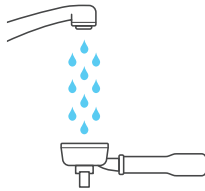

2

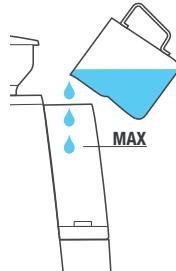

3

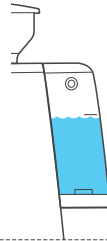

4

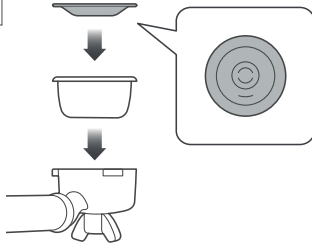

5

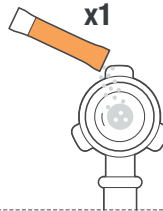

6

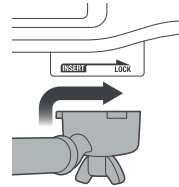

7

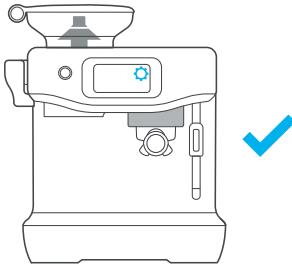

Breville Service Center

USA	Mail:	Breville USA 19400 S. Western Ave, Torrance CA 90501-1119
	Phone:	1-866-273-8455 1-866-BREVILLE
	Web:	breville.com/us/support
Canada	Mail:	Breville Canada 300 Town Centre Blvd, Suite 201, Markham, Ontario, L3R 5Z6, Canada
	Phone:	1-855-683-3535
	Web:	breville.ca/support

Atención al Consumidor Breville

Mexico	Dir.:	Breville México, S.A. de C.V. Montes Urales 360 Piso 2 Col. Lomas de Chapultepec III Sección Miguel Hidalgo Ciudad de México C.P. 11000 México
	Tel.:	800-649-0543
	Siteo web:	breville.mx/support

Breville®

Master Every Moment®

Breville is a registered trademark of Breville Pty. Ltd. A.B.N. 98 000 092 928.
Copyright Breville Pty. Ltd. 2026.

- Due to continued product improvement, the products illustrated/photographed in this brochure may vary slightly from the actual product.
- En raison de son amélioration continue, le produit représenté sur cet emballage peut différer légèrement du produit réel.
- Perfeccionamos nuestros productos continuamente, por lo que el artículo podría diferir ligeramente de la ilustración o imagen en este documento.

BCC201 & BCC202 Series • Séries • Serie
USCM – B26